



Source de musique d'ambiance Plena Easy Line SD Tuner

PLE-SDT



Table des matières

1	Sécurité	5
2	Informations succinctes	6
2.1	Usage	6
2.2	Document numérique	6
2.3	Public cible	6
2.4	Alertes et symboles	6
2.5	Tableaux de conversion	7
3	Vue d'ensemble du système	8
3.1	Application	8
3.2	Brève description	8
3.3	Composants	8
3.4	L'appareil source Plena	8
3.5	Commandes, connecteurs et indicateurs	10
3.5.1	Vue de face	10
3.5.2	Vue arrière	11
3.5.3	Télécommande	12
4	Information de planification	14
5	Installation	15
5.1	Branchements/paramètres de l'appareil source	15
5.2	USB/SD	15
5.3	Télécommande	15
6	Connexions	16
6.1	Prises d'entrée avant	16
6.1.1	USB	16
6.1.2	SD/MMC	16
6.2	Prises d'entrée arrière	16
6.2.1	Antenne tuner FM	16
6.2.2	USB	16
6.2.3	Prise de courant secteur	17
6.3	Prises de sortie audio arrière	17
7	Configuration	18
7.1	Tuner FM	18
7.1.1	Réglage du niveau de sortie audio du tuner	18
7.1.2	Programmation des fréquences radio présélectionnées	18
7.2	Réglage du niveau de sortie audio combinée	19
7.3	Commande de réglage du niveau de sortie audio USB/SD	19

8	Fonctionnement	20
8.1	Télécommande	20
8.2	Source USB/SD	22
8.2.1	Lecture des pistes de musique	22
8.2.2	Sélection d'une piste	23
8.2.3	Fonctions répétition et lecture aléatoire	24
8.2.4	Création d'une liste de lecture	24
8.2.5	Activation du mode muet de la sortie audio	25
8.3	Tuner FM	26
8.3.1	Recherche d'une fréquence radio FM	26
8.3.2	Sélection de fréquences radio FM présélectionnées	26
8.3.3	Sélection séquentielle de fréquences radio FM présélectionnées	26
8.3.4	Sélection manuelle d'une fréquence radio FM	27
8.3.5	Système de transmission de données radio (RDS)	27
8.3.6	Désactivation du temporisateur	27
8.3.7	Sortie stéréo/mono	28
8.3.8	Activation du mode muet de la sortie audio	28
9	Dépannage	29
10	Maintenance	31
10.1	Télécommande	31
11	Caractéristiques techniques	32
11.1	Caractéristiques électriques	32
11.1.1	Alimentation secteur	32
11.1.2	Tuner FM	32
11.1.3	Source USB/SD	32
11.2	Caractéristiques mécaniques	33
11.3	Caractéristiques environnementales	33

1 Sécurité

Avant d'installer ou d'utiliser ce produit, lisez toujours les instructions de sécurité disponibles dans un document distinct (F.01U.120.759). Ces instructions sont fournies avec tous les équipements pouvant être raccordés au secteur.

Consignes de sécurité

La source de musique d'ambiance PLE-SDT (Plena Easy Line SD Tuner) est conçue pour être raccordée au réseau d'électricité public de 115/230 Vac.

Pour éviter tout risque d'électrocution, veillez à déconnecter l'alimentation secteur avant d'effectuer des interventions.

Il est seulement permis de réaliser des travaux sur l'équipement en marche si une mise hors tension est impossible. Cette opération est réservée à un personnel qualifié.

2 Informations succinctes

2.1 Usage

Ce manuel vise à fournir les informations nécessaires à l'installation, à la configuration, à l'utilisation et à la maintenance de la source de musique d'ambiance PLE-SDT (Plena Easy Line SD Tuner).

2.2 Document numérique

Ce Manuel d'installation et d'utilisation est aussi disponible sous forme de document numérique au format Adobe Portable Document Format (PDF).

Veillez vous reporter aux informations produit disponibles sur le site www.boschsecuritysystems.com.

Données et illustrations susceptibles d'être modifiées sans notification préalable.

2.3 Public cible

Le Manuel d'installation et d'utilisation est conçu pour les personnes amenées à installer ou utiliser un système de sonorisation.

2.4 Alertes et symboles

Ce manuel évoque quatre types d'alertes. Le type d'alerte dépend étroitement des conséquences de son non-respect. Les mises en garde, classées dans l'ordre croissant de gravité, sont les suivantes :

**REMARQUE !**

Ce symbole indique la présence d'informations supplémentaires. Généralement, le non-respect d'une alerte de type Remarque n'entraîne pas de dommage matériel ou corporel.

**ATTENTION !**

Le non-respect de ce type d'alerte peut conduire à la détérioration de l'appareil et du matériel ainsi qu'à des dommages corporels légers.

**AVERTISSEMENT !**

Le non-respect de ce type d'alerte peut conduire à des dégâts matériels importants de l'appareil et du matériel ainsi qu'à des dommages corporels graves.

**DANGER !**

Le non-respect de l'alerte peut entraîner des blessures graves voire la mort.

2.5 Tableaux de conversion

Ce manuel utilise des unités du système international pour exprimer des valeurs de longueur, de masse, de poids, etc. Vous pouvez convertir ces valeurs à l'aide des informations suivantes.

Système impérial	Système métrique	Système métrique	Système impérial
1 in =	25,4 mm	1 mm =	0,03937 in
1 in =	2,54 cm	1 cm =	0,3937 in
1 ft =	0,3048 m	1 m =	3,281 ft
1 mi =	1,609 km	1 km	0,622 mi

Tableau 2.1 Conversion des unités de longueur

Système impérial	Système métrique	Système métrique	Système impérial
1 lb =	0,4536 kg	1 kg =	2,2046 lb

Tableau 2.2 Conversion des unités de masse

Système impérial	Système métrique	Système métrique	Système impérial
1 psi =	68,95 hPa	1 hPa =	0,0145 psi

Tableau 2.3 Conversion des unités de pression



REMARQUE !

1 hPa = 1 mbar

Fahrenheit	Celsius
$^{\circ}\text{F} = 9/5 (^{\circ}\text{C} + 32)$	$^{\circ}\text{C} = 5/9 (^{\circ}\text{F} - 32)$

Tableau 2.4 Conversion des unités de température

3 Vue d'ensemble du système

3.1 Application

L'appareil PLE-SDT Plena source Easy Line est une source de haute qualité idéale pour diffuser de la musique dans un système de sonorisation. Il fournit des heures de musique ininterrompue pour les systèmes professionnels. Conçu sans pièces mobiles, il peut être utilisé dans les systèmes qui restent allumés pendant des périodes prolongées. Il est conçu pour être utilisé avec une mémoire flash non volatile en régime permanent.

3.2 Brève description

L'appareil Plena source Easy Line comporte une source **USB/SD** pour lire les MP3 stockés sur une clé USB ou une carte SD/MMC, et un **tuner FM**. L'appareil source est généralement utilisé dans les hôtels, les magasins, les supermarchés, les restaurants, les bars, les cantines, les gymnases, les halls d'exposition, etc., où une musique d'ambiance participe à la création d'une atmosphère agréable. Elle peut se connecter à tous les amplificateurs de sonorisation. La conception reprend les lignes Plena Easy Line et fait partie de la gamme Advantage par Bosch.

3.3 Composants

L'appareil source PLE-SDT Plena est fourni avec les éléments suivants :

- 1 cordon d'alimentation secteur
- 1 exemplaire des consignes de sécurité
- 1 jeu de supports de montage 19" (montés)
- 1 télécommande (2 piles AAA 1,5 V non fournies)
- 2 câbles audio RCA doubles (2 m)
- 1 cordon d'antenne, connecteur compris
- 1 carte mémoire SD avec de la musique gratuite, et le présent manuel d'installation et d'utilisation

3.4 L'appareil source Plena

Grâce à sa capacité USB ou carte mémoire SD de 32 Go maximum (jusqu'à 2 000 pistes) et à la possibilité de connecter la clé USB à l'avant ou à l'arrière, l'appareil source USB/SD permet d'écouter des heures de musique haute qualité ininterrompue à partir d'une source unique. Il prend en charge les fichiers musicaux au format MP3 organisés dans plusieurs dossiers.

L'appareil source USB/SD recherche et lit automatiquement tous les MP3 sur un périphérique à mémoire flash, et offre des modes de lecture continue et aléatoire.

Source USB/SD

La source USB/SD peut lire des MP3 d'un débit binaire de 32 à 320 kbit/s en mode mono/stéréo/joint-stéréo, et les débits binaires CBR (Continuous Bit-Rate) et VBR (Variable Bit-Rate) sont pris en charge.

Tuner FM

Le tuner FM à commande numérique utilise un synthétiseur de fréquence pour une réception claire des fréquences radio FM et offre 30 présélections pour enregistrer vos stations préférées.

Sorties

La source USB/SD et le tuner FM peuvent fonctionner simultanément sur des sorties différentes. Le niveau de sortie audio des différentes sorties peut être défini avec les commandes à l'arrière. À côté des sorties stéréo analogiques pour la source USB/SD et le tuner FM, il existe une sortie combinée qui restitue le contenu de la source USB/SD et bascule automatiquement en tuner FM une fois la dernière piste MP3 lue.

3.5 Commandes, connecteurs et indicateurs

3.5.1 Vue de face

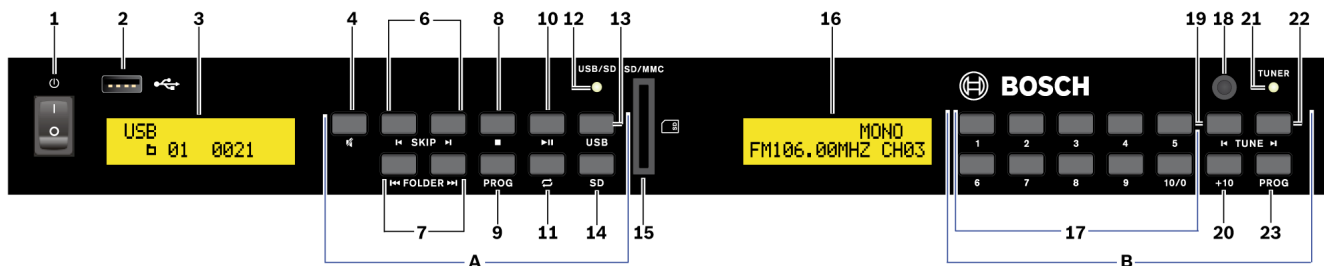

Figure 3.1 Vue de face

Numéro	Vue de face	Description
1		Commutateur secteur (marche/arrêt). Reportez-vous à <i>Section 5.1 Branchements/paramètres de l'appareil source</i> .
2		Port USB 2.0. à 4 broches Reportez-vous à <i>Section 6 Connexions</i> .
3	-	Écran LCD (avec rétro-éclairage) pour périphérique USB ou carte SD.
A	-	Clavier pour périphérique USB ou carte SD. Reportez-vous à <i>Section 8 Fonctionnement</i> .
4		Activation du mode muet pour la sortie audio de la source USB ou SD. Reportez-vous à <i>Section 8.2.5 Activation du mode muet de la sortie audio</i> .
6		Sélection d'une piste et avance/retour rapide. Reportez-vous à <i>Section 8.2.2 Sélection d'une piste</i> .
7		Sélection de fichier. Reportez-vous à <i>Section Sélection et recherche de dossiers, Page 24</i> .
8		Interruption de la lecture de la piste.
9	PROG	Sélection du mode de programmation et préparation d'une séquence de pistes MP3 personnalisée. Reportez-vous à <i>Section 8.2.4 Création d'une liste de lecture</i> .
10		Bascule entre les modes lecture et pause.
11		Sélection des fonctions de lecture continue et aléatoire. Reportez-vous à <i>Section 8.2.3 Fonctions répétition et lecture aléatoire</i> .
12	USB/SD	Voyant LED marche/arrêt source USB/SD. Reportez-vous à <i>Section 8.1 Télécommande</i> .
13	USB	Sélection du périphérique USB. Reportez-vous à <i>Section 8.2 Source USB/SD</i> .
14	SD	Sélection de la carte SD. Reportez-vous à <i>Section 8.2 Source USB/SD</i> .
15	SD/MMC	Port pour carte SD. Reportez-vous à <i>Section 8.2 Source USB/SD</i> .
16	-	Écran LCD (avec rétro-éclairage) pour tuner FM.
B	-	Pavé numérique pour tuner FM. Reportez-vous à <i>Section 7.1 Tuner FM</i> et <i>Section 8.3 Tuner FM</i> .
17	1-9, 10/0	Sélection d'une fréquence radio (prédéfinie). Reportez-vous à <i>Section 8.3 Tuner FM</i> .

Numéro	Vue de face	Description
18	-	Lentille du récepteur IR (télécommande). Reportez-vous à <i>Section 8.1 Télécommande</i> .
19	<	Chaque fois que vous appuyez sur le bouton, la fréquence sélectionnée diminue de 50 kHz. Appuyez sur ce bouton pendant deux secondes pour rechercher la station suivante vers le bas. Reportez-vous à <i>Section 8.3 Tuner FM</i> .
20	+10	Sélection d'une fréquence radio prédéfinie (>10). Reportez-vous à <i>Section 8.3 Tuner FM</i> .
21	TUNER	Voyant LED marche/arrêt tuner FM. Reportez-vous à <i>Section 8.1 Télécommande</i> .
22	>	Chaque fois que vous appuyez sur le bouton, la fréquence sélectionnée augmente de 50 kHz. Appuyez sur ce bouton pendant deux secondes pour rechercher la station suivante vers le haut. Reportez-vous à <i>Section 8.3 Tuner FM</i> .
23	PROG	Enregistrement des fréquences radio présélectionnées. Reportez-vous à <i>Section 7.1.2 Programmation des fréquences radio présélectionnées</i> .

3.5.2 Vue arrière

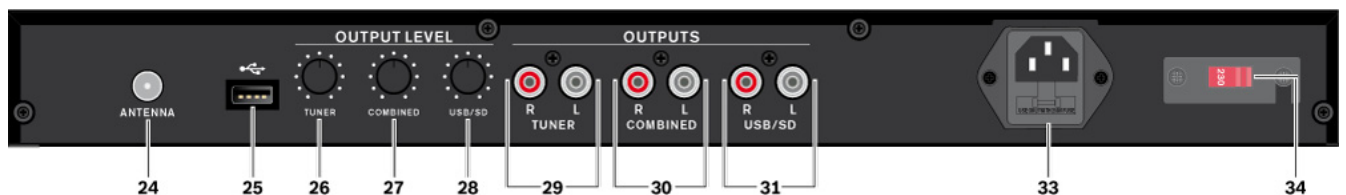

Figure 3.2 Vue arrière

Numéro	Vue arrière	Description
24	ANTENNA	Prise d'entrée d'antenne tuner FM (75 ohms). Reportez-vous à <i>Section 6.2.1 Antenne tuner FM</i> .
25		Port USB 2.0, à 4 broches. Reportez-vous à <i>Section 6 Connexions</i> .
26	TUNER	Réglage du niveau de sortie audio tuner. Reportez-vous à <i>Section 7.1.1 Réglage du niveau de sortie audio du tuner</i> .
27	COMBINED	Réglage du niveau de sortie audio combinée USB/SD et tuner FM. Reportez-vous à <i>Section 7 Configuration</i> .
28	USB/SD	Réglage du niveau de sortie audio USB/SD. Reportez-vous à <i>Section 7.1.1 Réglage du niveau de sortie audio du tuner</i> .
29	TUNER R/L	Prises de sortie tuner (canaux droite et gauche). Reportez-vous à <i>Section 6.3 Prises de sortie audio arrière</i> .
30	COMBINED R/L	Prises de sortie combinée USB/SD et tuner FM (canaux droite et gauche). Reportez-vous à <i>Section 6.3 Prises de sortie audio arrière</i> .
31	USB/SD R/L	Prises de sortie USB/SD (canaux droite et gauche). Reportez-vous à <i>Section 6.3 Prises de sortie audio arrière</i> .

Numéro	Vue arrière	Description
33	-	Prise secteur + porte-fusible. (Fusible : 230 V = 0,63 AT/250 V). Fusible : 115 V = 1,25 AT/250 V). Reportez-vous à <i>Section 6.2.3 Prise de courant secteur</i> .
34	-	Sélecteur secteur (230 V ou 115 V). Reportez-vous à <i>Section 5.1 Branchements/paramètres de l'appareil source</i> .

3.5.3 Télécommande

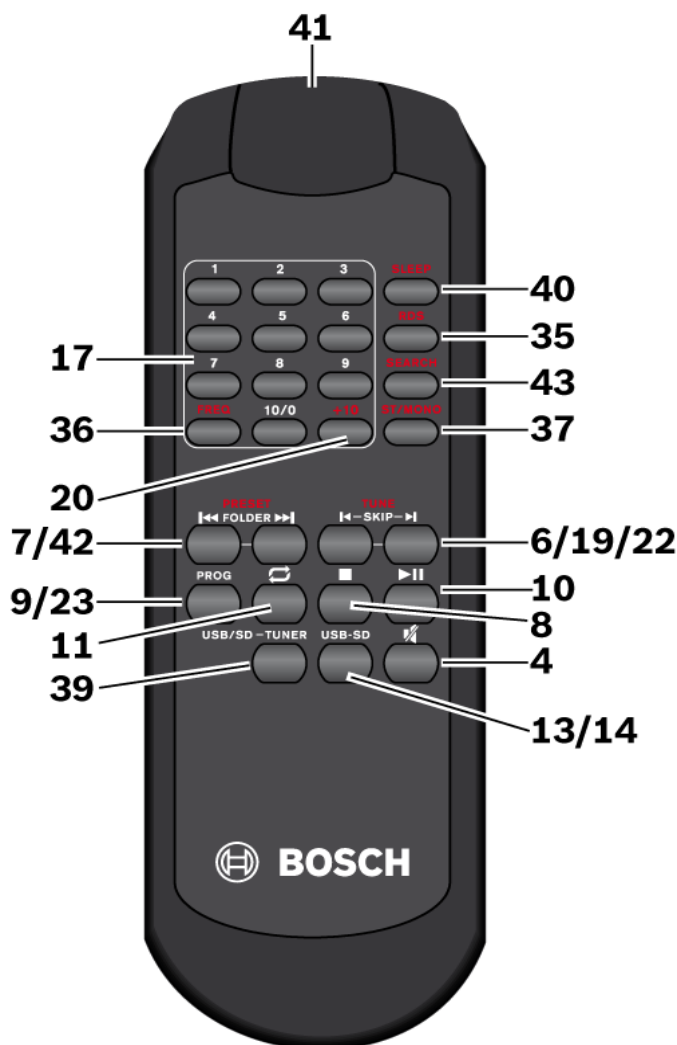





Figure 3.3 Télécommande (les numéros sur la télécommande et dans le tableau sont identiques aux numéros de l'unité).

Numéro	Fonction	Bouton	Description
17/20	TUNER, USB/SD	1-9, 10/0, +10	Sélection des fréquences radio présélectionnées ou sélection de la piste. Reportez-vous à <i>Section 8.3 Tuner FM</i> ou <i>Section 8.2.2 Sélection d'une piste</i> .
36	TUNER	FREQ	Sélection manuelle de la fréquence radio FM. Reportez-vous à <i>Section 8.3.4 Sélection manuelle d'une fréquence radio FM</i> .
42	TUNER	 << PRESET >> 	Défilement haut/bas des fréquences radio présélectionnées. Reportez-vous à <i>Section 8.3 Tuner FM</i> .

Numéro	Fonction	Bouton	Description
7	USB/SD	<< FOLDER >>	Défilement haut/bas de la sélection de dossiers MP3. Reportez-vous à <i>Section Sélection et recherche de dossiers, Page 24.</i>
9	USB/SD	PROG	Sélection du mode de programmation et préparation d'une séquence de pistes personnalisée. Reportez-vous à <i>Section 8.2.4 Création d'une liste de lecture.</i>
23	TUNER	PROG	Enregistrement de la fréquence radio sélectionnée en présélection. Reportez-vous à <i>Section 7.1.2 Programmation des fréquences radio présélectionnées.</i>
11	USB/SD		Sélection des fonctions de lecture continue et aléatoire. Reportez-vous à <i>Section 8.2.3 Fonctions répétition et lecture aléatoire.</i>
39	USB/SD, TUNER	USB/SD-TUNER	Sélection du fonctionnement USB/SD ou tuner FM. Reportez-vous à <i>Section 8.1 Télécommande.</i>
40	TUNER	SLEEP	Réglage de la minuterie d'arrêt du tuner FM. Reportez-vous à <i>Section 8.3.6 Désactivation du temporisateur.</i>
35	TUNER	RDS	Système de données radio. Affichage des informations de fréquence radio FM. Reportez-vous à <i>Section 8.3.5 Système de transmission de données radio (RDS).</i>
43	TUNER	SEARCH	Recherche d'une fréquence radio. Reportez-vous à <i>Section 8.3.1 Recherche d'une fréquence radio FM.</i>
37	TUNER	ST/MONO	Bascule entre le signal de sortie audio stéréo ou mono. Reportez-vous à <i>Section 8.3.7 Sortie stéréo/mono.</i>
19, 22	TUNER	< - TUNE - >	Chaque fois que vous appuyez sur une touche, la fréquence sélectionnée augmente ou diminue de 50 kHz. Appuyez sur ce bouton pendant deux secondes pour rechercher la station suivante vers le haut. Reportez-vous à <i>Section 8.3 Tuner FM.</i>
6	USB/SD	< - SKIP - >	Sélection d'une piste et avance/retour rapide. Reportez-vous à <i>Section 8.2.2 Sélection d'une piste.</i>
10	USB/SD	>	Bascule entre la lecture d'une piste et pause. Reportez-vous à <i>Section 8.2 Source USB/SD.</i>
8	USB/SD		Interruption de la lecture de la piste. Reportez-vous à <i>Section 8.2 Source USB/SD.</i>
4	USB/SD, TUNER		Activation du mode muet pour la sortie audio de la source USB/SD ou du tuner FM. Reportez-vous à <i>Section 8.2.5 Activation du mode muet de la sortie audio de la source USB/SD.</i> Reportez-vous à <i>Section 8.3.8 Activation du mode muet de la sortie audio du tuner FM.</i>
13, 14	USB/SD	USB-SD	Sélection du périphérique USB ou de la carte SD. Reportez-vous à <i>Section 8.2 Source USB/SD.</i>
41	USB/SD, TUNER	-	Lentille de l'émetteur IR. Reportez-vous à <i>Section 8.1 Télécommande.</i>

4 Information de planification

Assurez-vous que :

- Aucun liquide ne peut se renverser dans ou sur l'appareil.
- La ventilation n'est pas obstruée.
- Une prise de caractéristiques suffisantes se trouve à proximité de l'emplacement envisagé pour l'installation.

Et :

- Il reste au moins 10 cm d'espace libre à l'arrière de l'appareil pour les connecteurs et les câblages.

5 Installation

La source de musique d'ambiance PLE-SDT (Plena Easy Line SD Tuner) est conçue pour être installée dans un rack 19". Cependant, elle peut également être placée sur un bureau. Pour l'installation en rack 19", utilisez les supports de montage en rack 19" inclus avec l'appareil source.

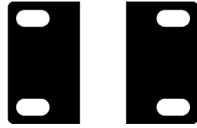

Figure 5.1 Jeu de supports de montage en rack 19"

5.1 Branchements/paramètres de l'appareil source

1. Branchez tous les équipements/câbles supplémentaires. Reportez-vous à *Section 6 Connexions*.
2. Vérification/définition des paramètres de configuration. Reportez-vous à *Section 7 Configuration*.



ATTENTION !

1. Placez le commutateur secteur (1) à l'avant de l'appareil en position OFF.
2. Assurez-vous que le sélecteur secteur (34) à l'arrière de l'appareil est correctement réglé sur la tension secteur locale.
3. Remplacez le fusible secteur par un fusible T1,25 A/250 V lorsque l'appareil est connecté à une tension secteur 115 V.
4. Passez le cordon d'alimentation dans la prise secteur (33) et connectez-le à la prise du réseau de distribution secteur.

5.2 USB/SD

Connectez un périphérique mémoire flash USB au port USB (2 ou 25). L'utilisation d'un disque dur USB n'est pas recommandée. Vous pouvez également insérer une carte mémoire SD/MMC dans le port **SD/MMC** (15), les coins à encoches de la carte vers le haut, comme indiqué sur le panneau avant de l'unité.

5.3 Télécommande

Pour insérer les piles (2 piles AAA 1,5V) :

1. Retirez le couvercle du compartiment à piles à l'arrière de la télécommande.
2. Insérez les piles comme indiqué dans le compartiment à piles.
3. Fermez le compartiment à piles avec le couvercle.



REMARQUE !

Si la télécommande n'est pas utilisée pendant une longue période, retirez les piles pour éviter tout dommage dû à une fuite des piles.



REMARQUE !

Lorsqu'elles sont en fin de vie, les piles et batteries jetables doivent être mises au rebut de manière à respecter l'environnement. Dans la mesure du possible, déposez les piles à une station de recyclage locale.

6 Connexions

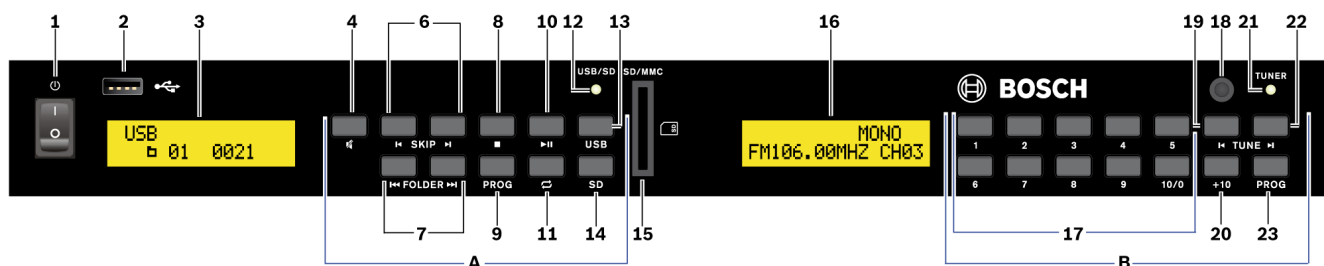

Figure 6.1 Vue de face

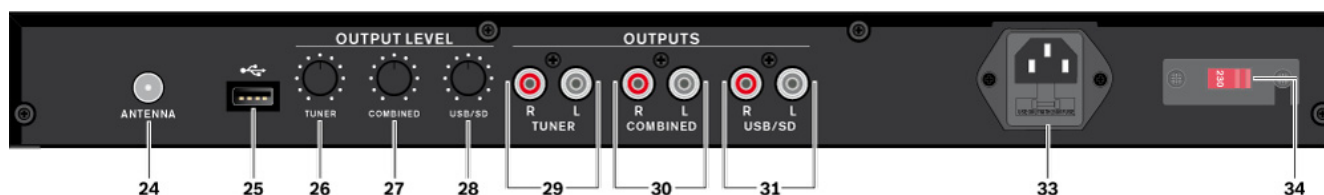

Figure 6.2 Vue arrière

6.1 Prises d'entrée avant

6.1.1 USB

Connectez un périphérique mémoire flash USB (maximum 32 Go) sur lequel sont enregistrés des fichiers MP3 au port USB 2.0 à 4 broches (2). Reportez-vous à *Section 8.2 Source USB/SD*.



REMARQUE !

Connectez un seul périphérique mémoire flash USB à la fois. Si un périphérique mémoire flash USB est connecté à l'**arrière** (25), le port USB avant (2) **ne peut pas** être utilisé.

6.1.2 SD/MMC

Insérez une carte mémoire SD/MMC (maximum 32 Go) sur laquelle sont enregistrés des fichiers MP3 dans le port pour carte SD/MMC (15). Reportez-vous à *Section 8.2 Source USB/SD*.

6.2 Prises d'entrée arrière

6.2.1 Antenne tuner FM

La prise pour antenne tuner FM (24) doit être connectée à une antenne ou à un réseau de câbles avec un câble coaxial de 75 ohms. Un cordon pour antenne avec connecteur est fourni avec l'appareil.

6.2.2 USB

Connectez un périphérique mémoire flash USB (maximum 32 Go) sur lequel sont enregistrés des fichiers MP3 au port USB 2.0 à 4 broches (25). Reportez-vous à *Section 8.2 Source USB/SD*.



REMARQUE !

Connectez un seul périphérique mémoire flash USB à la fois. Si un périphérique mémoire flash USB est connecté à l'**avant** (2), le port USB arrière (25) **ne peut pas** être utilisé.

6.2.3 Prise de courant secteur



ATTENTION !

Avant de brancher l'alimentation secteur pour la première fois, vérifiez que le sélecteur secteur (34) et la valeur du fusible (33) sont corrects (à l'arrière de l'unité).

insérez le connecteur du cordon d'alimentation dans la prise secteur (33) et connectez-le à la prise du réseau de distribution secteur.

Important pour les clients au Royaume-Uni

Les fils du cordon d'alimentation secteur sont colorés conformément au code suivant :

- Vert/jaune = terre
- Bleu = neutre
- Brun = phase

Dans la mesure où les couleurs des câbles du cordon secteur de cet appareil peuvent ne pas correspondre à celles des bornes de votre fiche, procédez comme suit :

1. Le câble vert et jaune doit être connecté à la borne de la fiche repérée E, portant le symbole de terre symbole ou colorée en vert ou en vert et jaune.
2. Le câble bleu doit être connecté à la borne repérée N ou colorée en noir.
3. Le câble brun doit être connecté à la borne repérée L ou colorée en rouge.

6.3 Prises de sortie audio arrière

La source USB/SD et le tuner FM peuvent fonctionner simultanément sur des sorties différentes :

1. Connectez les sorties (R = canal droit, L = canal gauche) de la source **USB/SD** (31) et **TUNER** (29) aux entrées d'un amplificateur ou d'un mélangeur audio, par exemple, à l'aide de câbles équipés de connecteurs RCA.

À côté des sorties stéréo analogiques pour la source USB/SD et le tuner FM, il existe une sortie **COMBINED** (30) qui restitue le contenu de la source USB/SD et bascule automatiquement en tuner FM une fois la dernière piste MP3 lue :

1. Connectez les sorties (R = canal droit, L = canal gauche) aux entrées d'un amplificateur ou d'un mélangeur audio, par exemple, à l'aide d'un câble équipé de connecteurs RCA.

Le niveau de la sortie audio des trois sorties peut être défini avec les commandes (26, 27 et 28) à l'arrière de l'appareil source.

1. Reportez-vous à *Section 7 Configuration*.

7 Configuration

Allumez l'appareil avec le commutateur marche/arrêt (1).

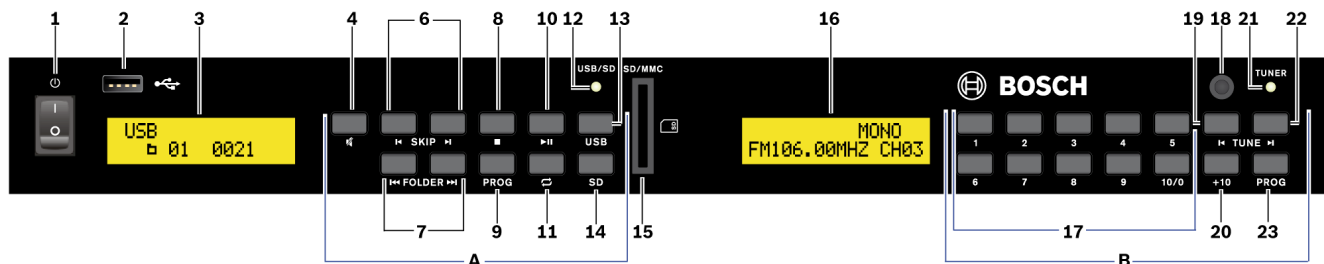

Figure 7.1 Vue de face

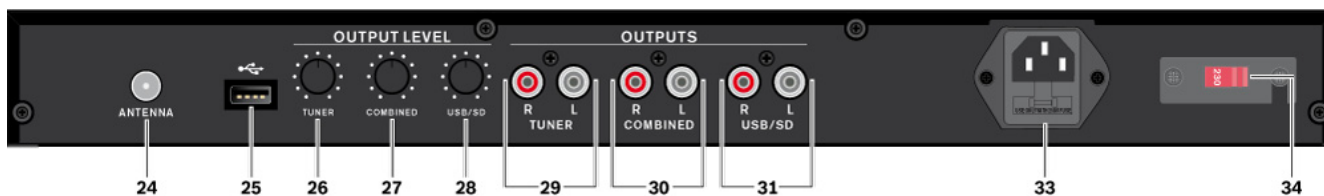

Figure 7.2 Vue arrière

7.1 Tuner FM

7.1.1

Réglage du niveau de sortie audio du tuner

- Régler la commande de niveau de sortie audio **TUNER** (26) sur le niveau d'entrée de l'amplificateur souhaité.
 - Le niveau de sortie audio peut être défini entre muet et 1,5 Vrms.
 - Il est conseillé de régler la commande en position médiane supérieure, au début.
- Reportez-vous à *Section 11 Caractéristiques techniques* pour le niveau de sortie audio.

7.1.2

Programmation des fréquences radio présélectionnées

- Sélectionnez la source tuner FM avec le bouton de la télécommande **USB/SD/TUNER** (39).
 - Le voyant LED vert **TUNER** (21) s'allume.
- Sélectionnez la fréquence radio FM souhaitée avec les boutons **|<** (19) et **>|** (22).
- Appuyez sur le bouton **PROG** (23).
 - L'écran LCD du tuner FM (16) fait clignoter le numéro de présélection (CHxx) lors de ce processus.
 - 30 présélections au maximum peuvent être stockées.
- Appuyez sur un bouton **1** à **10/0** (17) pour les présélections 1 à 10. Ou :
- Appuyez sur un bouton **1** à **10/0** (17) puis sur le bouton **+10** (20) pour les présélections 11 à 30.
 - 1ère activation du bouton **+10** : présélections 11 à 19.
 - 2ème activation du bouton **+10** : présélections 20 à 30.
- Appuyez à nouveau sur le bouton **PROG** (23) pour enregistrer la fréquence radio FM sélectionnée en tant que présélection.
- Reportez-vous à *Section 8.3.2 Sélection de fréquences radio FM présélectionnées*.

7.2 Réglage du niveau de sortie audio combinée

La sortie **COMBINED** (30) lit le contenu USB/SD et bascule automatiquement en mode tuner FM une fois la dernière piste MP3 lue :

1. Régler la commande de niveau de sortie audio **COMBINED** (27) sur le niveau d'entrée de l'amplificateur souhaité.
 - Le niveau de sortie audio peut être défini entre muet et 1,5 Vrms.
 - Il est conseillé de régler la commande en position médiane supérieure, au début.
2. Reportez-vous à *Section 11 Caractéristiques techniques* pour le niveau de sortie audio.

7.3 Commande de réglage du niveau de sortie audio USB/SD

1. Régler la commande de niveau de sortie audio **USB/SD** (28) sur le niveau d'entrée de l'amplificateur souhaité :
 - Le niveau de sortie audio peut être défini entre muet et 1,5 Vrms.
 - Il est conseillé de régler la commande en position médiane supérieure, au début.
2. Reportez-vous à *Section 11 Caractéristiques techniques* pour le niveau de sortie audio.

8 Fonctionnement

Allumez l'appareil source avec le commutateur marche/arrêt (1). L'écran LCD **USB/SD** (3) affiche « **Version x.x** » et l'écran LCD du tuner FM (16) affiche la dernière station radio FM utilisée (présélectionnée ou non). La source **USB/SD** lit d'abord la mémoire flash USB à l'avant (2) et à l'arrière (25). Si aucun périphérique mémoire flash USB n'a été connecté, l'écran LCD source **USB/SD** (3) indique « **NO USB** » et continue à lire la mémoire **SD/MMC** (15). Si aucune carte mémoire SD n'a été insérée, l'écran LCD source **USB/SD** indique « **NO CARD** ».



REMARQUE !

L'appareil lit les cartes SDHC formatées en FAT32 et les clés USB. Quelques tables de partition ne sont pas lues malgré le formatage FAT32. La plupart des mémoires flash USB et des cartes SD standard disponibles peuvent être lues. Si une carte n'est pas lue, utilisez un autre type de carte pour voir si l'appareil est défectueux ou si un format non conforme est utilisé.

8.1 Télécommande

Lorsque vous appuyez sur un bouton de la télécommande, dirigez toujours la lentille de l'émetteur IR (41) de la télécommande vers la lentille du récepteur IR (18) sur l'appareil source. Il ne doit y avoir aucun obstacle entre la télécommande et la lentille du récepteur IR. Les boutons de la télécommande ont la même fonction que les boutons à l'avant de l'appareil source. Reportez-vous à *Section 3.5.3 Télécommande* et aux sections suivantes.

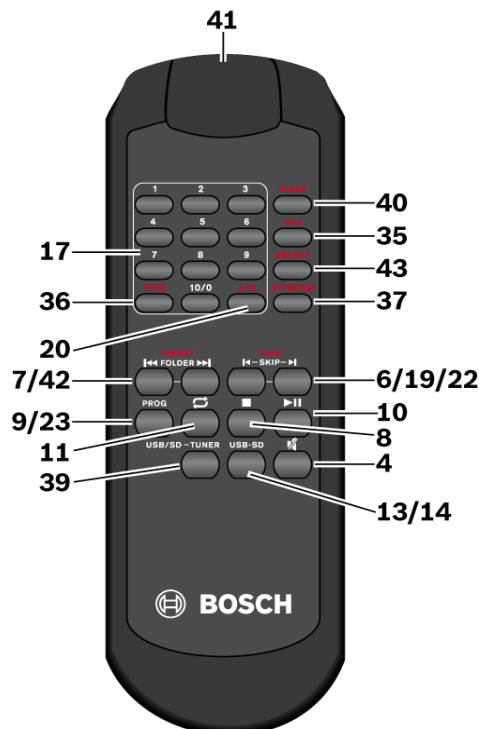

Figure 8.1 Télécommande

- Commencez par sélectionner la source souhaitée avec le bouton **USB/SD-TUNER** (39) de la télécommande :
 - Le voyant LED vert **USB/SD** (12) ou **TUNER** (21) correspondant à l'appareil source sélectionné s'allume.
- Continuez avec *Section 8.2 Source USB/SD* ou *Section 8.3 Tuner FM*.



REMARQUE !

Si la plage de la télécommande diminue, les piles sont épuisées et doivent être remplacées.
Reportez-vous à *Section 5.3 Télécommande*.

8.2 Source USB/SD

La source USB/SD prend en charge les fichiers audio MP3 stockés sur un périphérique mémoire flash USB (FAT32) ou sur une carte mémoire SD.

1. Assurez-vous qu'un périphérique mémoire flash USB est connecté au port USB (2 ou 25) et/ou qu'une carte mémoire SD est insérée dans le port **SD/MMC** (15).
2. Appuyez sur le bouton **USB/SD-TUNER** (39) de la télécommande pour sélectionner et lire la source USB/SD, si nécessaire.
 - Le voyant LED vert **USB/SD** (12) s'allume.

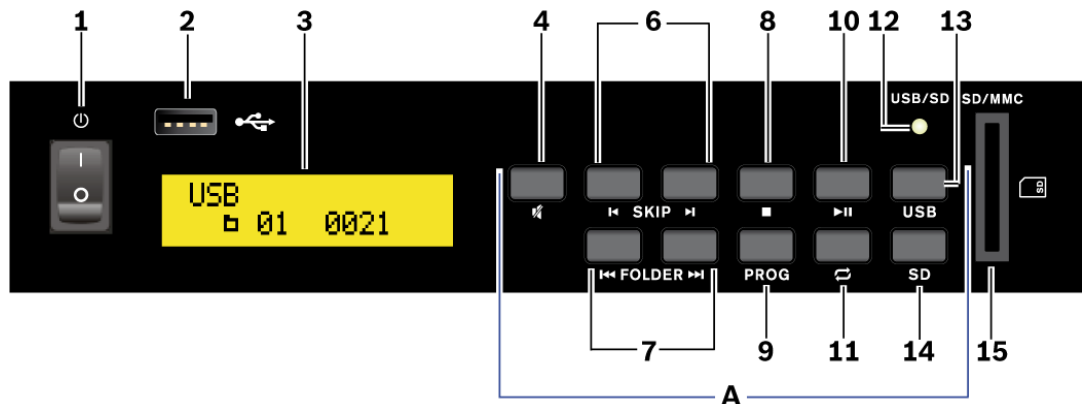

Figure 8.2 Vue de face de la source USB/SD



REMARQUE !

Pour les paramètres de configuration, reportez-vous à *Section 7.3 Commande de réglage du niveau de sortie audio USB/SD*.

8.2.1

Lecture des pistes de musique

1. Sélectionnez la source (périphérique USB ou SD/MMC) avec le bouton **USB** (13) ou **SD** (14), si nécessaire :
 - Après la lecture d'un périphérique USB ou SD/MMC, la ligne inférieure de l'écran LCD (3) affiche le nombre de dossiers (à gauche) et le nombre de pistes (à droite). La ligne supérieure de l'écran LCD (3) (coin gauche) indique la source sélectionnée « **USB** » ou « **CARD** ».
2. Lancez la lecture de la première piste avec le bouton **>||** (10). Pour sélectionner une autre piste, reportez-vous à la section *Section 8.2.2 Sélection d'une piste*.
 - Les informations supplémentaires suivantes défilent sur la ligne supérieure de l'écran LCD :
File – < name >, Track – < name >, Artist – < name >, Album – < name >
Remarque : si des informations ne sont pas disponibles, l'écran LCD affiche « NONE » à la place d'un nom.
 - La ligne inférieure de l'écran LCD affiche de gauche à droite :
TRxxxx (numéro de piste (maximum 2 000 pistes)), mm:ss (durée de la piste), MP3 (format de fichier audio).
3. Appuyez sur le bouton **>||** (10) pour basculer entre lecture et pause :
 - En mode pause, le symbole pause (||) s'affiche sur la ligne supérieure de l'écran LCD et la durée de la piste clignote.
 - En mode lecture, le symbole lecture (>) s'affiche sur la ligne supérieure de l'écran LCD.

4. Pour arrêter la lecture, appuyez sur le bouton  (8) :
 - La ligne inférieure de l'écran LCD (3) affiche par défaut le nombre de dossiers (à gauche) et le nombre de pistes (à droite).

8.2.2

Sélection d'une piste

Vous pouvez sélectionner une piste selon les méthodes suivantes :

- Section *Sélection manuelle du numéro de piste*, Page 23
- Section *Passer à la piste précédente ou suivante*, Page 23
- Section *Avance/retour rapide*, Page 23
- Section *Sélection et recherche de dossiers*, Page 24

Sélection manuelle du numéro de piste

1. Sélectionnez la source (périphérique USB ou carte SD/MMC) avec le bouton **USB** (13) ou **SD** (14), si nécessaire.
2. Saisissez le numéro de piste avec les boutons numériques (17, 20) sur la télécommande.
3. Appuyez sur le bouton **>||** (10) pour lire la piste.

Exemples :

Numéro de piste	Appuyez sur les boutons
4	4 + >
27	2 + 7 + >
135	1 + 3 + 5 + >

REMARQUE !



Le lecteur classe les pistes comme suit :

1. Toutes les pistes sans dossier dans le répertoire racine.
2. Toutes les pistes avec dossiers dans le répertoire racine.
3. Toutes les pistes dans des sous-dossiers, etc.

Les pistes et dossiers ne sont pas classés par ordre alphabétique.

Passer à la piste précédente ou suivante

1. Sélectionnez la source (périphérique USB ou carte SD/MMC) avec le bouton **USB** (13) ou **SD** (14), si nécessaire.
2. Pour sauter une ou plusieurs pistes vers l'avant ou vers l'arrière, appuyez plusieurs fois sur le bouton **SKIP |< ou >|** (6) :
 - Bouton **>|** : pour passer à la piste suivante.
 - Bouton **|<** : pour revenir au début de la piste en cours.
 - Chaque fois que vous appuyez sur le bouton **|<**, l'appareil revient à la piste précédente.

Avance/retour rapide

1. Sélectionnez la source (périphérique USB ou carte SD/MMC) avec le bouton **USB** (13) ou **SD** (14), si nécessaire.
2. Pour l'avance rapide, maintenez le bouton **>|** (6) enfoncé.
3. Pour le retour rapide, maintenez le bouton **|<** (6) enfoncé.

REMARQUE !



Avec des fichiers MP3, la fonction avance/retour rapide n'est possible qu'à l'intérieur d'une piste. Vous pouvez savoir où vous en êtes en regardant l'indication de durée sur l'écran LCD (3), mais pas en fonction du son.

Sélection et recherche de dossiers

1. Sélectionnez la source (périphérique USB ou carte SD/MMC) avec le bouton **USB** (13) ou **SD** (14), si nécessaire.
2. Lorsque les fichiers se trouvent dans plusieurs dossiers (répertoires de fichiers), appuyez sur le bouton **FOLDER** (7) pendant la lecture pour passer à la première piste du dossier suivant (➤) ou à la première piste du dossier précédent (⏪).
3. Si vous arrêtez d'abord la lecture avec le bouton  (8), appuyez sur le bouton **FOLDER** (7) :
 - La ligne supérieure de l'écran LCD (3) indique le nom du dossier et la ligne inférieure affiche le numéro du dossier derrière le symbole répertoire.

8.2.3

Fonctions répétition et lecture aléatoire

1. Sélectionnez la source (périphérique USB ou carte SD/MMC) avec le bouton **USB** (13) ou **SD** (14), si nécessaire.
2. Appuyez sur le bouton  (11) pour activer les fonctions de répétition ou la lecture des pistes en ordre aléatoire :
 - **Paramètre de base** (LIRE TOUT) : toutes les pistes de l'appareil ou d'une sélection de pistes sont répétées une fois, puis la lecture s'arrête.
 - **1ère activation du bouton** (LIRE TOUT - ALÉATOIRE) : toutes les pistes sont répétées une fois en ordre aléatoire.
 - **2ème activation du bouton** (RÉPÉTER PISTE) : la piste sélectionnée est répétée en continu.
 - **3ème activation du bouton** (RÉPÉTER DOSSIER) : toutes les pistes du dossier sélectionné sont répétées en continu.
 - **4ème activation du bouton** (RÉPÉTER TOUT) : toutes les pistes sont répétées en continu.
 - **5ème activation du bouton** (RÉPÉTITION ALÉATOIRE) : toutes les pistes sont répétées en continu en ordre aléatoire.
 - **6ème activation du bouton** (LIRE TOUT) : retour au paramètre de base.



REMARQUE !



En lecture aléatoire, la ligne supérieure de l'écran LCD (3) affiche **RDM** (à gauche) ainsi que le symbole de la fonction aléatoire sélectionnée (à droite). En lecture répétée, la ligne supérieure de l'écran LCD affiche le symbole de la fonction de répétition sélectionnée (à droite).

8.2.4

Création d'une liste de lecture

Pour lire une sélection de pistes dans un certain ordre, une séquence (liste de lecture) comptant jusqu'à 64 pistes peut être programmée. Pour ce faire, vous devez connaître le classement des dossiers. Reportez-vous à la *Section Sélection et recherche de dossiers* précédente, car il sera nécessaire de saisir le numéro de chaque piste devant être programmée.

1. Sélectionnez la source (périphérique USB ou carte SD/MMC) avec le bouton **USB** (13) ou **SD** (14), si nécessaire.
2. Arrêtez la piste lue en appuyant sur le bouton  (8).

3. Activez le mode de programmation avec le bouton **PROG** (9).
 - Appuyez sur toutes les autres touches dans un délai de 15 secondes. Dans le cas contraire, vous quittez le mode de programmation. Dans ce cas, appuyez à nouveau sur le bouton **PROG**.
 - L'écran LCD (3) affiche : « **"PROGRAM** » sur la ligne supérieure et « **"P-01 000 0000** » sur la ligne inférieure.
4. Sélectionnez le numéro du dossier (xxx) contenant la première piste souhaitée pour la séquence avec les boutons **|< - SKIP - >|** (6) ou saisissez-le à l'aide des boutons numériques (17, 20) de la télécommande (méthode devant être utilisée lorsque tous les fichiers se trouvent dans le répertoire racine, sans dossier).
 - Dans cet exemple, entrez le numéro de dossier 1.
5. Pour mémoriser, appuyez sur le bouton **PROG** (9) :
 - L'écran LCD (3) affiche le numéro de piste (xxxx), qui clignote.
6. Sélectionnez le numéro de la première piste (xxxx) de la séquence avec les boutons **|< - SKIP - >|** (6) ou saisissez-le à l'aide des boutons numériques de la télécommande (17, 20).
 - Pour les fichiers MP3 enregistrés dans des dossiers, veuillez noter que ces fichiers ne sont pas classés, mais que le premier fichier de chaque dossier est toujours le numéro 1.
7. Pour mémoriser, appuyez sur le bouton **PROG** (9) :
 - L'écran LCD (3) indique le numéro d'emplacement dans la mémoire suivant, par exemple « **P-02** ».
8. Répétez les étapes 3 à 7 pour toutes les autres pistes souhaitées jusqu'à ce que la totalité de la séquence soit programmée.
9. Pour lancer la séquence, appuyez sur le bouton **>||** (10) :
 - La ligne supérieure de l'écran LCD affiche « **MEM** » (mémoire) et la séquence est lue.
10. Appuyez sur les boutons **|< - SKIP - >|** (6) pour sélectionner une piste dans la séquence ou maintenez le bouton correspondant enfoncé pour activer la fonction avance/retour rapide dans une piste.
11. La fonction de lecture s'arrête une fois que la séquence a été lue ou lorsque vous appuyez sur le bouton  (8).
12. Pour redémarrer la séquence, appuyez d'abord sur le bouton  (8), puis sur le bouton **PROG** (9), et enfin sur le bouton **>||** (10).





Une séquence n'est pas enregistrée lorsque :

- Vous changez de source (USB/SD/tuner).
- Vous appuyez sur le bouton  (8) dans le mode de programmation.
- Vous coupez l'appareil source (bouton 1).

8.2.5

Activation du mode muet de la sortie audio

Pour couper la sortie audio (sorties 30, 31) de la piste pendant la lecture :

1. Appuyez sur le bouton  (4) :
 - La ligne inférieure de l'écran LCD fait clignoter **MUTE** en permanence lorsque la fonction Muet est activée.
2. Pour réactiver le son, appuyez à nouveau sur le bouton  (4) :
 - La ligne supérieure de l'écran LCD (3) affiche « **MUTE OFF** » pendant 3 secondes.

8.3 Tuner FM

- Appuyez sur le bouton **USB/SD-TUNER** (39) de la télécommande pour sélectionner et faire fonctionner le tuner FM.
 - Le voyant LED vert **TUNER** (21) s'allume.

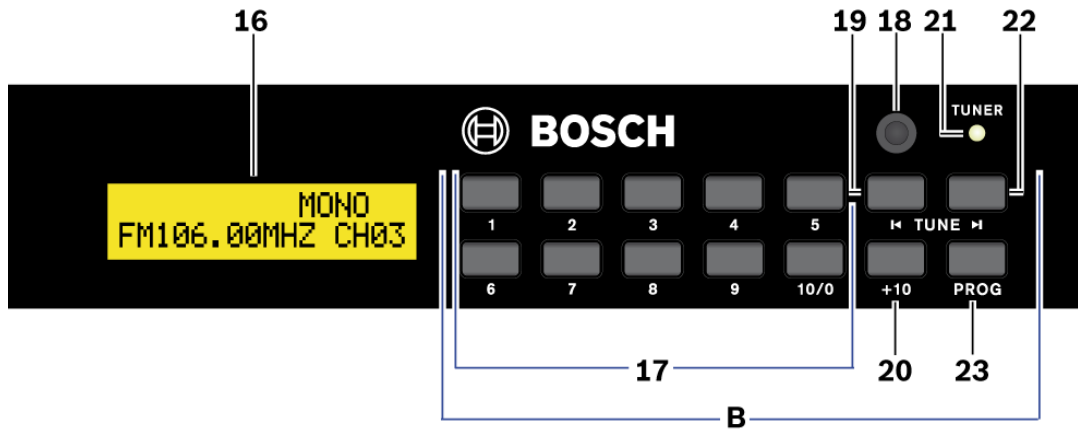

Figure 8.3 Vue de face du tuner FM

8.3.1 Recherche d'une fréquence radio FM

Utilisez les boutons **TUNE** |< (19) ou >| (22) pour rechercher une fréquence radio FM :

- Appuyez une fois sur le bouton |< ou >| pour affiner la recherche. Ou,
- Maintenez le bouton |< ou >| enfoncé (± 1 seconde) pour rechercher automatiquement des fréquences radio FM (fortes). Ou,

Utilisez le bouton **SEARCH** (43) de la télécommande pour rechercher automatiquement une fréquence radio FM (forte) :

- Appuyez sur le bouton **SEARCH** pendant 2 secondes environ pour démarrer la recherche.

8.3.2 Sélection de fréquences radio FM présélectionnées

Les fréquence radio FM présélectionnées (maximum 30) sont sélectionnées en appuyant sur :

- Les boutons **1 à 10/0** (17) pour les présélections 1 à 10. Ou,
- Les boutons **1 à 10/0** (17) puis sur le bouton **+10** (20) pour les présélections 11 à 30.
 - 1ère activation du bouton **+10** : présélections 11 à 19.
 - 2ème activation du bouton **+10** : présélections 20 à 30.



REMARQUE !

Pour la programmation de présélections du tuner FM, reportez-vous à *Section 7.1 Tuner FM*.

8.3.3 Sélection séquentielle de fréquences radio FM présélectionnées

- Appuyez sur les boutons **|<< PRESET >>|** (42) de la télécommande pour faire défiler les présélections vers le haut ou vers le bas.

8.3.4 Sélection manuelle d'une fréquence radio FM

1. Appuyez sur le bouton **FREQ** (36) de la télécommande puis sur les 4 ou 5 chiffres de la fréquence radio FM avec les boutons numériques (17).
 - La fréquence radio FM est définie/activée au bout de deux secondes.
 - La plage de fréquences radio FM peut être réglée entre 87,50 MHz et 108,00 MHz.

Exemples :

Fréquence FM	Appuyez sur les boutons
87,50 MHz	FREQ + 8 + 7 + 5 + 0
108,00 MHz	FREQ + 1 + 0 + 8 + 0 + 0



REMARQUE !

Si vous saisissez une fréquence radio FM qui n'existe pas, l'écran LCD affiche le message ERROR (erreur), ce qui provoque un délai et un retour à l'écran de fréquence radio par défaut.

8.3.5 Système de transmission de données radio (RDS)

Le bouton système de transmission de données radio **RDS** (35) de la télécommande est utilisé pour afficher les informations sur la fréquence radio FM, si elle est diffusée (par exemple, l'heure, la station de radio ou les informations relatives au programme) :

1. Sélectionnez la source tuner FM avec le bouton de la télécommande **USB/SD/-TUNER** (39).
 - Le voyant LED vert **TUNER** (12) s'allume.
2. Appuyez sur le bouton **RDS** (35).
 - La ligne inférieure de l'écran LCD (16) affiche les informations de diffusion de la fréquence radio FM, si disponibles.
3. Appuyez à nouveau sur le bouton **RDS** (35) pour désactiver la fonction RDS, si nécessaire.

8.3.6 Désactivation du temporisateur

1. Appuyez sur le bouton **SLEEP** (40) de la télécommande pour désactiver automatiquement le tuner FM grâce à la fonction de temporisateur intégrée. La ligne supérieure de l'écran LCD (16) affiche « **SLEEP** » si le temporisateur est réglé entre 90-10 minutes.

Le temporisateur peut être réglé sur éteint ou entre 90-10 minutes :

- **Paramètre de base** : temporisateur désactivé.
 - **1ère activation du bouton** : règle le temporisateur sur 90 minutes.
 - **2ème activation du bouton** : règle le temporisateur sur 80 minutes.
 - **3ème activation du bouton** : règle le temporisateur sur 70 minutes.
 - **4ème activation du bouton** : règle le temporisateur sur 60 minutes.
 - **5ème activation du bouton** : règle le temporisateur sur 50 minutes.
 - **6ème activation du bouton** : règle le temporisateur sur 40 minutes.
 - **7ème activation du bouton** : règle le temporisateur sur 30 minutes.
 - **8ème activation du bouton** : règle le temporisateur sur 20 minutes.
 - **9ème activation du bouton** : règle le temporisateur sur 10 minutes.
 - **10ème activation du bouton** : retour au paramètre de base.
2. Pour modifier le paramètre du temporisateur, appuyez à nouveau sur le bouton **SLEEP** (40) de la télécommande.

8.3.7 Sortie stéréo/mono

Pour basculer entre la sortie audio mono et la sortie audio stéréo (sortie 29) du tuner FM :

1. Appuyez sur le bouton **ST/MONO** (37) de la télécommande :
 - La ligne supérieure de l'écran LCD (16) affiche « **STEREO** » lorsque stéréo est sélectionné ou « **MONO** » lorsque mono est sélectionné.
2. Appuyez à nouveau sur le bouton **ST/MONO** (37) pour basculer entre mono et stéréo.





REMARQUE !

Parfois, une fréquence radio FM stéréo produit des sons non désirés en sortie. Dans ce cas, recherchez une bonne antenne publique ou bien réglez le tuner FM en mode mono.

8.3.8 Activation du mode muet de la sortie audio

Pour activer le mode muet de la sortie audio (sortie 29) du tuner FM :

1. Appuyez sur le bouton  (4) de la télécommande :
 - La ligne inférieure de l'écran LCD fait clignoter **MUTE** en permanence lorsque la fonction Muet est activée.
2. Pour réactiver le son, appuyez à nouveau sur le bouton  (4).

9 Dépannage

Problème	Cause possible	Solution possible
L'appareil ne fonctionne pas.	Alimentation (fiche) déconnectée, l'appareil n'est pas sous tension ou le fusible secteur est cassé.	Branchez le cordon d'alimentation et allumez l'appareil. Vérifiez le fusible secteur.
Périphérique de stockage USB/SD non détecté.	Périphérique non conforme aux normes stockage de masse USB.	Utilisez un dispositif conforme aux exigences relatives aux appareils de stockage de masse USB (certains lecteurs audio portables inclus dans la classe des périphériques image ne sont pas pris en charge. En outre, certains lecteurs de cartes flash ne peuvent pas être détectés).
	Hub USB utilisé.	Certains hubs USB ne fonctionnent pas correctement. Essayez un autre hub USB, ou branchez le périphérique de stockage directement sur le port USB. De plus, si plusieurs périphériques de stockage USB sont connectés via un hub USB, un seul des périphériques est reconnu.
	Format non pris en charge.	Utilisez uniquement le format FAT32.
	La connexion avec l'appareil a été interrompue car un courant électrique plus fort que le courant autorisé a été appliqué au port USB1 ou USB2 de l'unité.	Attendez plusieurs minutes. L'intensité (courant autorisé) pour cet appareil est de 500 mA maximum par port USB. Utilisez des périphériques de stockage USB conformes à ces normes. Si vous avez un périphérique de stockage USB connecté via un hub USB alimenté par le bus, connectez le périphérique de stockage USB directement à ce port. Si le port USB est en court-circuit prolongé, il devient défectueux.
	Partition incorrecte sur la carte SD. En dehors des cartes SD, SDHC et de la classe de cartes SD, il est également possible que la carte ait une table de partition différente de la table attendue.	Reformatez le périphérique USB ou la carte SD avec un PC qui a déjà donné de bons résultats.

Problème	Cause possible	Solution possible
Impossible de lire les pistes MP3 ou AAC	Format non pris en charge.	Reportez-vous à la section 3.4 sur les formats pris en charge. En général, les MP3 sont pris en charge jusqu'à 320 kbit/s.
	Les fichiers sont protégés contre la copie.	Ils ne peuvent pas être utilisés sur cet appareil.
Aucune sortie audio.	Le câble de sortie audio s'est déconnecté ou il n'a pas été correctement branché.	Branchez le câble audio correctement.
	Le contrôle de la sortie audio ne fonctionne pas correctement.	Contrôlez le paramètre de commande de sortie sur le panneau arrière.
	Les connecteurs ou les prises de sortie audio sont sales.	Nettoyez la poussière ou la saleté et réinsérez la fiche.
	La source sélectionnée est actuellement en mode pause ou muet.	Appuyez sur le bouton lecture/muet.
Le son de la sortie audio est déformé ou comporte des interférences.	Le câble de sortie audio n'a pas été correctement branché.	Connectez le câble audio à l'entrée ligne de l'amplificateur.
	Les connecteurs ou les prises sont sales.	Nettoyez la poussière ou la saleté et réinsérez la fiche.

10 Maintenance

La source de musique d'ambiance PLE-SDT (Plena Easy Line SD Tuner) a été conçue pour fonctionner sans problème sur une longue période avec une maintenance minimale.

Pour garantir un fonctionnement parfait :

- Nettoyez l'appareil à l'aide d'un chiffon humide non pelucheux ; n'utilisez jamais d'eau ou de produits chimiques.
- Définissez l'intervalle de nettoyage en fonction de la vitesse d'accumulation de la poussière. Il est recommandé de faire nettoyer l'appareil au moins une fois par an.
- Vérifiez régulièrement la présence de corrosion au niveau des connecteurs et contrôlez les borniers à vis afin de vous assurer que les connexions ne sont pas lâches.

10.1 Télécommande

Si la plage de la télécommande diminue, les piles sont épuisées et doivent être remplacées (2 piles AAA 1,5 V). Reportez-vous à *Section 5.3 Télécommande*.



REMARQUE !

Si la télécommande n'est pas utilisée pendant une longue période, retirez les piles pour éviter tout dommage dû à une fuite des piles.



REMARQUE !

Lorsqu'elles sont en fin de vie, les piles et batteries jetables doivent être mises au rebut de manière à respecter l'environnement. Dans la mesure du possible, déposez les piles à une station de recyclage locale.

11 Caractéristiques techniques

11.1 Caractéristiques électriques

11.1.1 Alimentation secteur

Tension :	115 - 230 Vac \pm 10%, 50/60 Hz
Fusibles d'alimentation :	230 Vac = 0,63 AT / 250 V 115 Vac = 1,25 AT / 250 V
Consommation :	
- Standard	10 W
- Maximale	50 VA

11.1.2 Tuner FM

Les performances de sortie * sont valides pour les sorties TUNER et COMBINÉE.

Distorsion * :	< 1 %
Distorsion totale des harmoniques (1 kHz) * :	< 0,8 %
Plage de fréquences FM :	87,5 MHz - 108 MHz
Réponse en fréquence :	50 Hz - 12 kHz
Séparation des canaux (1 kHz) * :	\geq 40 dB
Réjection intermédiaire * :	\geq 70 dB
Rapport signal/bruit * :	\geq 50 dB
Fréquence intermédiaire * :	10,7 MHz
Sensibilité d'entrée FM :	6 μ V e.m.f. (2 μ V)
Sensibilité de réglage automatique :	\leq 50 μ V
Entrée d'antenne :	75 ohms (coaxiale)
Niveau de sortie audio * :	1,5 Vrms +/- 1 dB

11.1.3 Source USB/SD

Réponse en fréquence :	50 Hz - 20 kHz
Rapport signal/bruit :	\geq 70 dB
Distorsion totale des harmoniques (1 kHz) :	< 0,1 %
Séparation stéréo :	\geq 60 dB
Niveau de sortie audio :	1,5 Vrms +/- 1 dB
Courant USB maximal ::	500 mA
Taille maximale du périphérique USB ou de la carte SD :	32 Go
USB ou SD MMC pris en charge :	FAT32 (table d'allocation des fichiers 32 bits) ou SD, SDHC

11.2 **Caractéristiques mécaniques**

Dimensions de l'appareil (H x l x P) :

- Avec supports : 44 x 482 x 250 mm

- Sans supports : 42 x 430 x 250 mm

Montage de l'appareil : Autonome, rack 19" (largeur 19 pouces, hauteur 1U)

Couleur de l'unité : Anthracite avec impression argentée

Poids de l'appareil : Env. 3,6 kg

Dimensions de la télécommande

(H x l x P) : 20 x 52 x 156 mm

Couleur de la télécommande : Anthracite avec impression argentée

Poids de la télécommande : 120 g

(sans les piles)

11.3 **Caractéristiques environnementales**

Température de fonctionnement : 0 °C à +45 °C

Température de stockage : -40 à +70 °C

Humidité relative : < 90 % (sans condensation)

Bosch Security Systems B.V.

Kapittelweg 10
4800 RA Breda
The Netherlands

www.boschsecurity.com

© Bosch Security Systems B.V., 2012